

V I D E O V O X

Модель DVM-800

Автомобильный мультимедийный центр



Руководство пользователя

Содержание

| | |
|---|----|
| Назначение устройства..... | 3 |
| Функции устройства..... | 3 |
| Комплект поставки..... | 3 |
| Основные технические характеристики | 4 |
| Для безопасного и эффективного использования устройства..... | 4 |
| Воспроизводимые диски..... | 5 |
| Меры предосторожности при обращении с дисками | 6 |
| Установка устройства | 6 |
| Схема установки устройства..... | 7 |
| Схема подключения проводов устройства | 8 |
| Элементы управления на передней панели монитора..... | 9 |
| Пульт дистанционного управления..... | 10 |
| Основные операции с кнопками передней панели управления..... | 12 |
| Включение и выключение устройства..... | 12 |
| Изменение угла наклона монитора | 12 |
| Настройка уровня громкости..... | 12 |
| Переключение на вход RGB | 12 |
| Вывод дополнительной информации на экран..... | 12 |
| Выбор формата изображения..... | 13 |
| Выбор источника изображения..... | 13 |
| Выбор меню настройки монитора..... | 13 |
| Навигация в меню настроек..... | 13 |
| Меню настроек AUDIO..... | 14 |
| Меню настроек VIDEO..... | 15 |
| Меню настроек ANOTHER | 15 |
| Основные операции в режиме РАДИО..... | 16 |
| Выбор диапазона | 16 |
| Ручная и автоматическая настройка на радиостанцию | 16 |
| Сохранение настройки на радиостанцию в память радиоприемника..... | 16 |
| Прослушивание сохраненной радиостанции | 16 |
| Основные операции в режиме DVD..... | 17 |
| Воспроизведение диска..... | 17 |
| Пауза, остановка и возобновление воспроизведения..... | 17 |
| Ускоренное воспроизведение | 17 |
| Переход между записями..... | 17 |
| Навигация в меню DVD диска | 18 |
| Извлечение DVD диска..... | 18 |
| Основные операции в режиме CD-чейнджера | 18 |
| Включение CD-чейнджера..... | 18 |
| Выбор диска..... | 18 |
| Дополнительные возможности..... | 18 |
| Видеокамера заднего обзора..... | 18 |
| Вход для отключения звука..... | 18 |
| Система отслеживания состояния ручного тормоза | 18 |
| Основные операции по изменению настроек проигрывателя дисков..... | 19 |
| Меню общих настроек "GENERAL SETUP" | 20 |
| Меню настройки динамиков "SPEAKER SETUP" | 21 |
| Меню аудионастроек "DOLBY DIGITAL SETUP" | 21 |
| Меню настройки эффекта окружающего звука "DOLBY SURROUND SETUP" | 21 |
| Меню персональных настроек "PREFERENCE"..... | 22 |
| Эксплуатационные ограничения и текущий ремонт..... | 23 |
| Хранение, транспортирование, ресурс, утилизация..... | 24 |
| Гарантии поставщика..... | 24 |

Руководство пользователя определяет порядок установки и эксплуатации моторизованного монитора, FM/AM-приемника и проигрывателя DVD/VCD/CD/MP3 дисков (далее "устройства") в автомобиле с напряжением бортовой сети 12 В. Установку устройства рекомендуется производить с привлечением специалиста по электрооборудованию автомобилей.

Самостоятельное вскрытие устройства, механические повреждения и нарушение порядка эксплуатации могут привести к его неисправностям и к лишению права на гарантийное обслуживание.

При покупке устройства требуйте проверки его работоспособности путем демонстрации качества изображения и звукового сопровождения. Убедитесь, что в гарантийном талоне на устройство поставлен штамп магазина, разборчивая подпись и дата продажи.

Прежде чем включить устройство, внимательно ознакомьтесь с настоящим Руководством по эксплуатации, с элементами управления.

В связи с постоянной работой по совершенствованию устройства, повышающей его надежность и улучшающей эксплуатационные характеристики, в конструкцию могут быть внесены незначительные изменения, не отраженные в настоящем Руководстве.

Назначение

Автомобильный мультимедийный центр Videovox DVM-800 оснащен жидкокристаллическим дисплеем с размером экрана по диагонали 165 мм. Такой дисплей обеспечивает минимальное потребление энергии и полное отсутствие вредного для здоровья гамма-излучения.

Устройство обеспечивает:

- воспроизведение дисков форматов DVD, Video CD, Audio CD или MP3,
- прием радиостанций в диапазонах FM и AM (CB),
- управление дополнительным DVD/CD-чейнджером,
- вывод информации с дополнительной навигационной системы,
- вывод изображения с дополнительной камеры заднего обзора,
- отображение видеопрограмм на дополнительном видеомониторе.

Функции центра

- Широкоформатный моторизованный TFT ЖК-монитор размером 6,5" (165 мм)
- Электронная регулировка угла наклона монитора с памятью положения
- Встроенный DVD/VCD/CD/MP3-проигрыватель
- Высокая выходная мощность (4x45 Вт)
- Высокоскоростной цифровой PLL тюнер
- Память на 30 станций (18 FM, 12 AM)
- Дистанционное управление
- Экранное меню
- Аудио/видеовход
- Вход RGB для подключения навигационной системы
- Видеовход для камеры заднего обзора
- Аудио/видеовыход для подключения дополнительного монитора
- Цифровой оптический выход аудиосигнала
- Возможность управления DVD/CD-чейнджером
- Стандартный монтажный размер 2 DIN

Комплект поставки

| | |
|--|------------|
| Автомобильный мультимедийный центр Videovox DVM-800 | 1 шт. |
| Пульт дистанционного управления | 1 шт. |
| Кабель питания автомобильного мультимедийного центра | 1 шт. |
| Монтажный комплект | 1 шт. |
| Рамка передней панели | 1 шт. |
| Настоящее Руководство пользователя | 1 шт. |
| Гарантийный талон | 1 шт. |
| Индивидуальная потребительская тара | 1 комплект |

Основные технические характеристики

Общие

| | |
|---|------------------------------|
| Напряжение питания | 12 - 14,3 В постоянного тока |
| Предельные значения напряжения питания | 9 - 16 В постоянного тока |
| Потребляемый ток в режиме ожидания, не более | 4 мА |
| Установочные размеры монитора/проигрывателя (ШхВхГ) | 180 x 100 x 160 мм |
| Вес | 4,25 кг |

Монитор

| | |
|-------------------|--------------------------|
| Тип дисплея | жидкокристаллический |
| Способ управления | SMPS |
| Подсветка экрана | лампа с холодным катодом |
| Размер экрана | 6,5" (165 мм) |
| Разрешение экрана | 1200 x 234 |

FM приемник

| | |
|--|----------------|
| Диапазон частот | 87,5 - 108 МГц |
| Полезная чувствительность, не более | 6 дБ |
| Полные нелинейные искажения (моно), не более | 1,5% |
| Отношение сигнал-шум, не менее | 45 дБ |
| Глубина разделения стереоканалов, не менее | 25 дБ |

AM приемник

| | |
|---------------------------|----------------|
| Диапазон частот | 520 - 1620 кГц |
| Полезная чувствительность | 36 дБ |

Аудио/видеосекция

| | |
|---|-----------|
| Максимальная выходная мощность | 4 x 45 Вт |
| Номинальное сопротивление динамиков | 4 Ом |
| Уровень входного видеосигнала (пиковое значение) | 1 В |
| Уровень выходного видеосигнала (пиковое значение) | 1 В |
| Значение выходного сопротивления предусилителя | 1 кОм |
| Максимальное значение выходного сигнала предусилителя | 3 В (RMS) |
| Чувствительность аудиовхода | 2 В (RMS) |
| Значение выходного сопротивления аудиовхода | 28 кОм |
| Глубина регулировки тембра НЧ и ВЧ | ±10,5 дБ |

Для безопасного и эффективного использования устройства

- Для подачи питания на данное устройство может использоваться только источник питания с напряжением +12 В постоянного тока; отрицательная клемма аккумуляторной батареи должна быть соединена с "массой".
- Монтаж и эксплуатация данного устройства должны осуществляться в соответствии с настоящим Руководством. Если вы не уверены в своей способности правильно установить и подключить данное устройство, обратитесь для установки к квалифицированному специалисту по установке автомобильной электроники.
- Не пытайтесь в случае поломки открыть корпус устройства и отремонтировать его самостоятельно. Если устройство не работает правильно, обратитесь к авторизованному дилеру, у которого вы приобрели данное устройство, или в сервисный центр.
- При мытье автомобиля следите, чтобы внутрь устройства не попала вода, так как это может привести к его повреждению.
- Никогда не засовывайте какие-либо предметы внутрь отсека диска проигрывателя, кроме самого диска. Находящиеся внутри проигрывателя узлы могут быть повреждены любыми посторонними предметами.
- Когда проигрыватель не используется, вынимайте из него диск. Не оставляйте удаленный диск в отсеке проигрывателя. Храните диски подальше от прямых солнечных лучей.
- Температура. Проигрыватель устройства может работать неправильно при экстремально высоких или экстремально низких температурах. В таком случае прекратите использовать проигрыватель до тех пор, пока температура не станет нормальной. Устройство оборудовано встроенной схемой защиты. Когда температура внутри устройства повышается до определенной температуры, схема защиты автоматически останавливает воспроизведение. В этом случае дайте устройству возможность охладиться, а затем снова включите воспроизведение.
- Конденсация. В дождливые или влажные дни, а также сразу же после того, как в холодное время года включен отопитель автомобиля, на оптическом устройстве считывания сигнала внутри устройства может сконденсироваться влага. В случае конденсации влаги устройство не сможет считывать ин-

формацию с диска и, следовательно, будет работать неправильно. Для устранения такой неисправности выньте из проигрывателя диск и подождите, пока сконденсировавшаяся влага не испарится (около часа).





- "Перескакивание" звучания. Когда автомобиль движется по ухабистой дороге, могут появиться пропуски звучания и воспроизводимого изображения. Этого избежать невозможно и это не может привести к какому-либо повреждению, появлению царапин на поверхности диска и т.п.
- Очистка. Не пытайтесь очищать устройство с помощью каких-либо химических веществ, так как это может привести к ухудшению его внешнего вида. Для очистки корпусов модулей центра используйте только чистую и сухую тряпку.
- Для того, чтобы избежать повреждения жидкокристаллического монитора и опасности поражения электрическим током, следите за тем, чтобы внутрь монитора не попала вода или какие-либо напитки. В случае попадания жидкости внутрь жидкокристаллического монитора выключите питание, отключите кабель питания и как можно скорее обратитесь с устройством к местному дилеру или в сервисный центр.
- Следите за тем, чтобы внутрь жидкокристаллического монитора через вентиляционные отверстия не попадали металлические или легко воспламеняющиеся предметы.
- Никогда не прикасайтесь к монитору во время автоматических перемещений. Не пытайтесь изменить положение монитора вручную.

Для безопасного управления автомобилем:

- Если водитель хочет просматривать видеодиски, необходимо перед просмотром припарковать автомобиль в безопасном месте.
- Поддерживайте относительно низкий уровень громкости, чтобы во время движения иметь возможность слышать все, что происходит вокруг автомобиля.
- Не меняйте диски, не регулируйте громкость и не осуществляйте какие-либо другие операции управления, которые могут отвлечь от управления автомобилем.

Воспроизводимые диски

Проигрыватель центра может воспроизводить следующие диски

| Тип диска и логотип | Размер диска | Максимальное время воспроизведения |
|--|-----------------------------|--|
| DVD Video  или  | 3 и 5 дюймов (8 и 12 см) | Приблизительно 133 минуты (SS/SL) Приблизительно 242 минуты (SS/DL) Приблизительно 266 минут (DS/SL) Приблизительно 484 минуты (DS/DL) SS = односторонний, DS = двухсторонний, SL = однослойный, DL = двухслойный |
| Video CD  или  | 3 и 5 дюймов (8 и 12 см) | Приблизительно 74 минуты. |
| Audio CD  | 3 и 5 дюймов (8 и 12 см) | Приблизительно 74 минуты. |

Примечание: Диски CD-R и CD-RW могут воспроизводиться в зависимости от параметров сделанной на них записи.

Примечание: Также для воспроизведения могут использоваться диски MP3.

Двухслойные диски DVD

При воспроизведении двухслойного диска DVD между окончанием первого слоя и началом второго слоя может произойти некоторая задержка по времени. В течение этого времени (на несколько секунд) изображение на экране монитора может остановиться, а звук - прекратиться. Данное явление является обычным для воспроизведения двухслойных дисков и не свидетельствует о неисправности проигрывателя.

Номер региона (номер регионального ограничения)

Номер региона данного проигрывателя "5".



Меры предосторожности при обращении с дисками

Грязь, пыль, царапины и искривление диска могут привести к "перескакиванию" звучания во время воспроизведения и ухудшению качества звука и изображения. При обращении с дисками соблюдайте следующие меры предосторожности:

- Для удаления следов пальцев и пыли с рабочей поверхности диска (той стороны, на которой нет надписей) протирайте ее мягкой тряпкой. В отличие от обычных грампластинок цифровые диски не имеют канавок, в которых собирается пыль и микроскопические частицы, поэтому для практически полного удаления загрязнения с поверхности таких дисков достаточно протереть их мягкой тряпкой. Протирайте диски прямо от центра к краям. Небольшие пылинки или слабые пятна не будут оказывать какое-либо влияние на качество воспроизведения.
- Никогда не используйте для очистки дисков химические вещества, например, аэрозоли для грампластинок, антистатические аэрозоли или жидкости, бензин или растворители. Такие химические вещества способны необратимо повредить пластмассовую поверхность диска.
- После использования обязательно помещайте диски в их коробки. Это позволит избежать появления на поверхности дисков больших царапин, способных вызвать "перескакивание" звучания при воспроизведении.
- Не подвергайте диски в течение продолжительного времени воздействию прямых солнечных лучей, высокой влажности или высокой температуры. Длительное воздействие высокой температуры может привести к короблению и искривлению диска.
- Никогда не приклеивайте бумагу и не пишите на любой из сторон диска. Острые наконечники ручек или чернила, используемые в некоторых ручках с войлочным пишущим узлом, могут повредить поверхности диска.
- Никогда не используйте диски с необычным очертанием, например, имеющим форму сердечка, восьмиугольника и т.д. Использование таких дисков может привести к сбоям в работе проигрывателя.
- Хотя в магазинах в качестве принадлежности диска продается специальная защитная пленка, ее использование может привести к сбоям в работе проигрывателя. Использование такой пленки абсолютно недопустимо.

Установка устройства

- Для установки модулей устройства выберите такие места, где модули не будут мешать водителю нормально управлять автомобилем.
- Перед окончательной установкой устройства временно подключите к нему все провода и убедитесь, что все соединения сделаны правильно и система работает нормально.
- Используйте только прилагающиеся к устройству крепежные изделия. Только в этом случае установка будет надежной и безопасной. Использование деталей, не входящих в комплект устройства, может привести к нарушению его нормальной работы.
- Если установка устройства требует сверления отверстий или любого другого изменения штатных деталей автомобиля, обязательно проконсультируйтесь у ближайшего дилера.
- Устанавливайте модули устройства таким образом, чтобы они не могли стать причиной ранения водителя или пассажиров во время внезапной остановки или резкого торможения.
- При установке отклонение модуля монитора от горизонтальной плоскости не должно превышать 30°. В противном случае технические характеристики проигрывателя могут быть далеки от оптимальных.
- Никогда не устанавливайте устройство там, где оно будет сильно нагреваться, например, от воздействия прямых солнечных лучей или горячего воздуха, поступающего от отопителя. Также избегайте мест, в которых устройство будет подвергаться воздействию сильной вибрации или на него будет падать пыль или грязь.

Схема установки устройства



Рис. 1

1. Прикрутите монтажные скобы (рис. 1, поз. 1) от старой магнитолы к устройству или используйте те, что входят в комплект устройства.
2. Произведите все необходимые электрические соединения согласно рис. 2.
3. Аккуратно задвиньте устройство в приборную панель и привинтите его к панели через отверстия в монтажных скобах (рис. 1, поз. 2).
4. В комплект входит рамка передней панели (рис. 1, поз. 3), которую следует одеть на устройство, если между устройством и деталью обивки образуется заметная щель.
5. Установите деталь обивки приборной панели (рис. 1, поз. 4).

Схема подключения проводов устройства



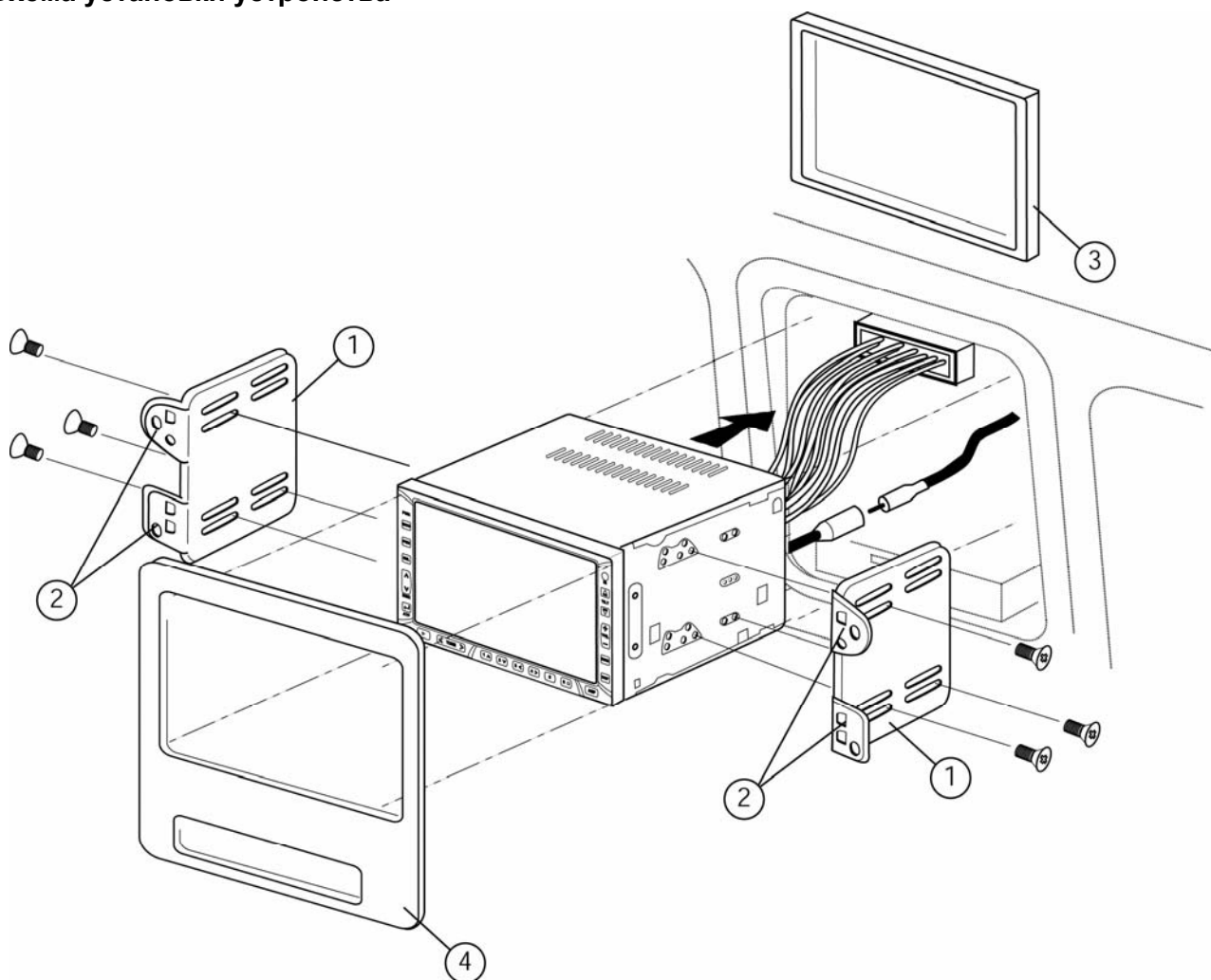







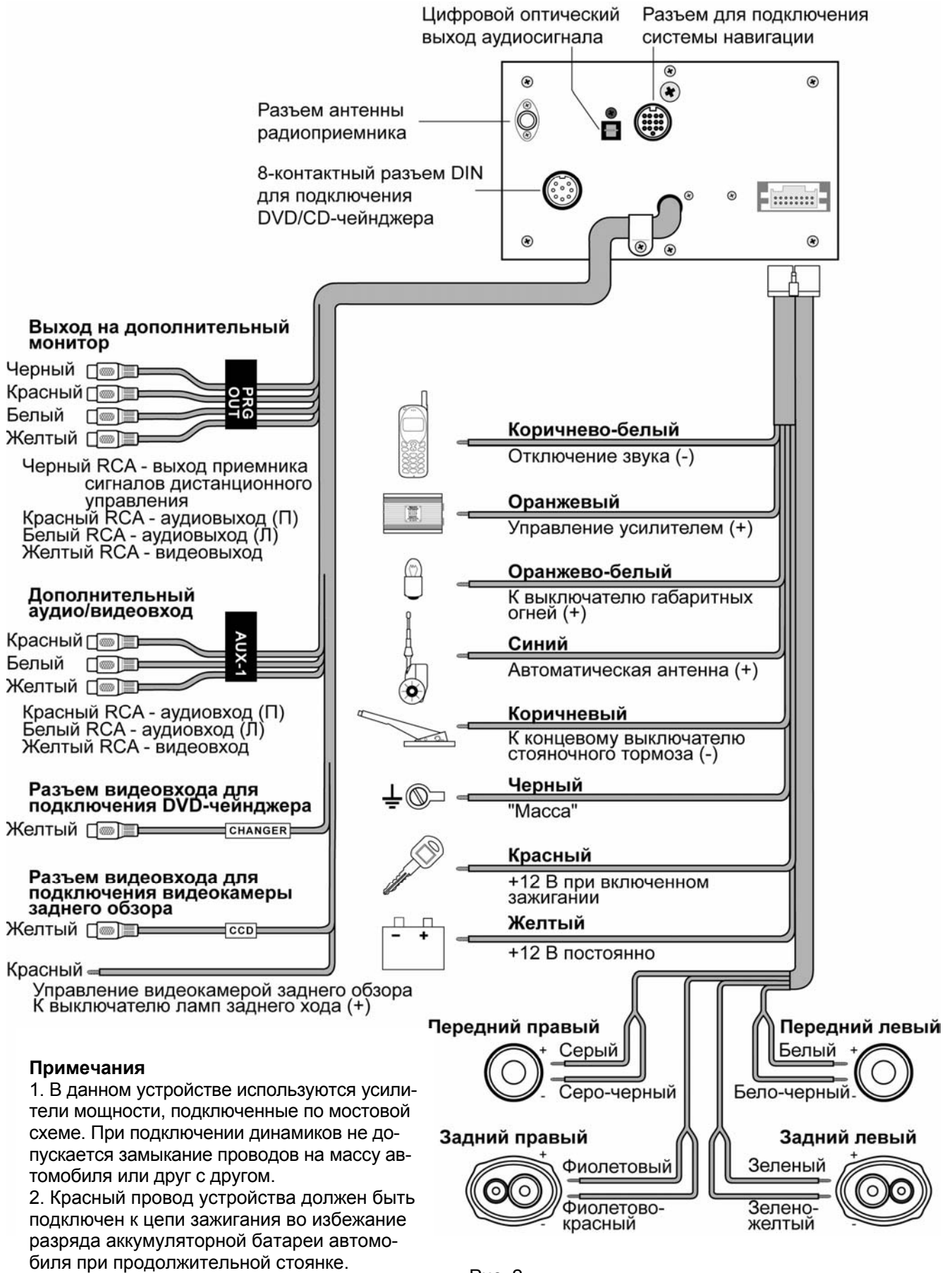
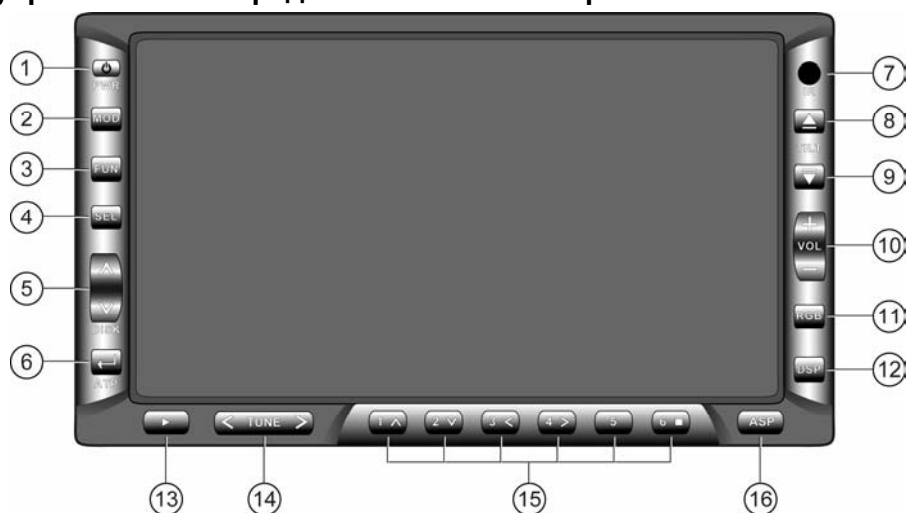















Рис. 2

Элементы управления на передней панели монитора



1. Кнопка включения и выключения устройства 
2. Кнопка выбора режима работы 
3. Кнопка выбора диапазона радиоприемника 
4. Кнопка выбора меню настройки монитора 
5. В меню настройки монитора: кнопки перемещения курсора вверх и вниз, В режиме управления CD-чейнджером: кнопки смены диска 
6. В режиме «Радио»: кнопка сканирования записанных радиостанций (кратковременное нажатие) / автоматического поиска и сохранения настройки на радиостанции в памяти радиоприемника (нажать и удерживать 2 секунды), В режиме «DVD»: кнопка подтверждения выбора 
7. Сенсор дистанционного управления 
8. Кнопка увеличения угла наклона экрана 
9. Кнопка уменьшения угла наклона экрана 
10. Кнопки увеличения и уменьшения громкости 
11. Кнопка переключения на RGB-вход 
12. Кнопка вывода на экран информации о времени воспроизведения 
13. Кнопка включения режима воспроизведения в режиме проигрывателя дисков 
14. В режиме «Радио»: кнопки автоматической и ручной настройки, В меню настройки монитора: кнопки увеличения и уменьшения выбранного параметра 
15. В режиме «Радио»: кнопки выбора сохраненной в памяти радиостанции  В режиме «DVD»: кнопки перехода вверх , вниз , влево , вправо  и стоп  В режиме работы с CD-чейнджером: кнопка стоп 
16. Кнопка выбора формата изображения 

Пульт дистанционного управления

1. Кнопка включения и выключения устройства .
2. Кнопка приглушения звука .
3. Кнопки уменьшения  и увеличения  уровня громкости.
4. Кнопка  в данной модели не используется.
5. Кнопка демонстрации времени воспроизведения .
6. В режиме «Радио»: кнопки автоматической и ручной настройки. В режиме управления CD-чейнджером: кнопки смены диска .
7. Кнопка входа в меню настройки DVD-проигрывателя .
8. Кнопка выбора режима работы .
9. Кнопка выбора диапазона радиоприемника .
10. Кнопка выбора источника сигнала .
11. Кнопка возврата главное меню .
(Воспроизводимый диск должен поддерживать данную функцию).
12. Кнопка включения режима воспроизведения .
13. Кнопки ускоренного воспроизведения в прямом  и обратном  направлениях.
14. Кнопка паузы и остановки воспроизведения .
15. Кнопки замедленного воспроизведения в прямом и обратном направлениях .
16. Кнопка включения и выключения режима управления воспроизведением VCD .
(Воспроизводимый диск Video CD должен поддерживать эту функцию).
17. Кнопка управления режимом повторного воспроизведения дисков DVD и Video CD .
Нажмите 1 раз для повторного воспроизведения текущего фрагмента записи.
Нажмите 2 раза для повторного воспроизведения всего диска.
Нажмите 3 раза для установки стартовой точки повтора произвольного участка записи (A).
Нажмите 4 раза для установки конечной точки повтора произвольного участка записи (B).
Нажмите 5 раз для отмены режима повтора произвольного участка записи.
18. Кнопка изменения угла просмотра сцены, если на диске DVD имеется запись, сделанная с нескольких камер (под разными углами) .
19. Кнопка управления режимом увеличения изображения в режиме DVD .
20. Кнопка входа в меню настроек параметров звучания .
21. Кнопка выбора языка субтитров .
22. Кнопки управления перемещением курсора  и кнопка подтверждения выбора .
23. Кнопка вызова меню диска .
24. Кнопка  в данной модели не используется.
25. Кнопка ввода десятков , используется вместе с цифровыми кнопками. Кнопка автоматического сканирования телевизионных каналов с сохранением их в память.
26. Цифровые кнопки .

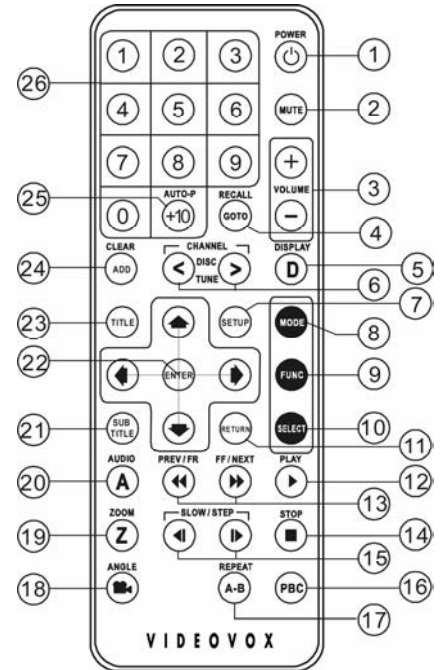

Использование пульта дистанционного управления

- При использовании пульта дистанционного управления направляйте его на встроенный ИК-приемник сигналов ДУ.
- Дальность действия пульта дистанционного управления составляет 4-5 метров.
- Отклонение по горизонтали от прямого направления на ИК-приемник не должно превышать 25°.

Установка батареек в пульт дистанционного управления







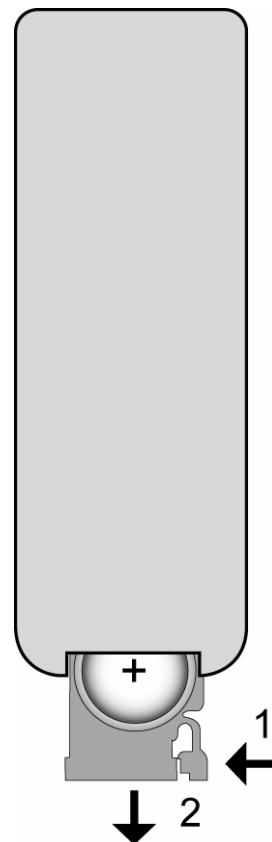









1. Извлеките батарейный модуль, расположенный в нижнем торце пульта дистанционного управления, нажав на выступ и потянув, как показано на рисунке.
2. Установите новую батарейку, правильно расположив контакты "+" и "-". Затем вставьте батарейный модуль в пульт до щелчка. Подходящий тип литиевых батареек - CR2025.

Осторожно:

- Никогда не используйте металлический пинцет или другой подобный инструмент для того, чтобы держать батарейку. Это может привести к короткому замыканию.
- Никогда не разбирайте батарейки, не подвергайте их сильному нагреванию и не кладите их в воду, так как это может привести к их взрыву.
- Когда заряд батареек израсходован, они должны быть утилизированы в соответствии с местными законами.



Основные операции с кнопками передней панели управления

| | |
|---|---|
|  | <p>Включение и выключение устройства</p> <ol style="list-style-type: none">1. Нажмите и удерживайте кнопку  в течение 2 секунд для включения устройства.2. Нажмите кнопку  при включенном устройстве для его выключения. |
|  | <p>Изменение угла наклона экрана</p> <ol style="list-style-type: none">1. Нажмите кратковременно и отпустите кнопку  (прозвучит 1 сигнал) для однократного шагового увеличения угла наклона экрана.2. Нажмите и удерживайте кнопку  более 2 секунд (прозвучит 2 сигнала) для максимального увеличения угла наклона экрана.3. Нажмите кратковременно и отпустите кнопку  (прозвучит 1 сигнал) для однократного шагового уменьшения угла наклона экрана.4. Нажмите и удерживайте кнопку  более 2 секунд (прозвучит 2 сигнала) для максимального уменьшения угла наклона экрана. |
|  | <p>Настройка уровня громкости</p> <ol style="list-style-type: none">1. Нажмите кнопку  для увеличения уровня громкости.2. Нажмите кнопку  для уменьшения уровня громкости. |
|  | <p>Переключение на вход RGB</p> <ol style="list-style-type: none">1. Нажмите кнопку  для переключения на вход RGB без какого-либо изменения настроек источника изображения. <p>Примечание: данное устройство может выводить на экран данные с дополнительной системы навигации, подсоедините его через дополнительный RGB кабель.</p> |
|  | <p>Вывод дополнительной информации на экран</p> <ol style="list-style-type: none">1. Нажмите кнопку  для вывода на экран информации о времени воспроизведения DVD.2. Нажмите кнопку  ещё раз для удаления с экрана дополнительной информации. |

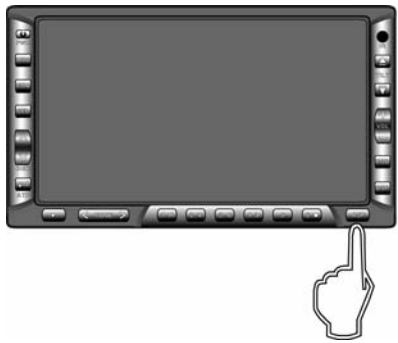

Выбор формата изображения

Нажимайте кнопку  для выбора формата изображения в следующем порядке:

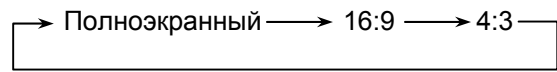

Выбор источника изображения

Нажимайте кнопку  для выбора источника изображения в следующем порядке:

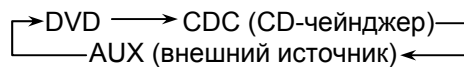

Примечание: CD-чейнджер должен быть подключен для возможности выбора режима CDC, иначе будет возможность выбора только из двух режимов DVD и AUX.



Выбор меню настройки монитора

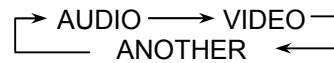

Нажимайте кнопку  для выбора меню настройки в следующем порядке:

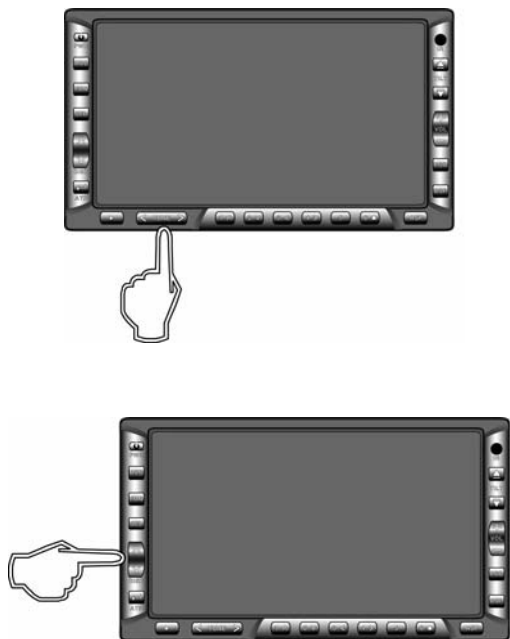

Навигацию и опции настроек данных меню см. ниже.





Навигация в меню настроек

Для выбора и изменения значения требуемого параметра нажимайте кнопки  и  соответственно.

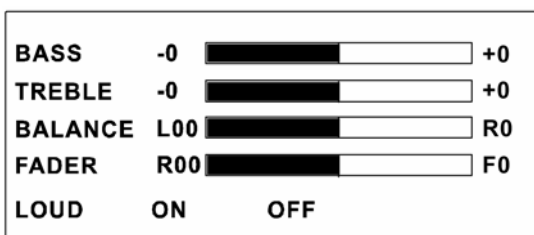



Меню настроек AUDIO



1. Настройка уровня басов

- 1) Нажимайте кнопки  и  для выбора настройки низких частот "BASS".
- 2) Для регулировки настройки низких частот нажимайте кнопки  и .



2. Настройка уровня верхних частот

- 1) Нажимайте кнопки  и  для выбора настройки "TREBLE".
- 2) Для регулировки настройки уровня верхних частот нажимайте кнопки  и .

3. Настройка баланса правого и левого каналов

- 1) Нажимайте кнопки  и  для выбора настройки "BALANCE".
- 2) Для смещения баланса в сторону левого канала нажимайте кнопку . Для смещения в сторону правого канала - кнопку .

4. Настройка баланса переднего и заднего каналов

- 1) Нажимайте кнопки  и  для выбора настройки "FADER".
- 2) Для смещения баланса в сторону заднего канала нажимайте кнопку . Для смещения в сторону переднего канала - кнопку .

5. Настройка тонкомпенсации

- 1) Нажимайте кнопки  и  для выбора настройки "LOUD".
- 2) Для включения/выключения тонкомпенсации нажимайте кнопки  и .

Меню настроек VIDEO

| | | |
|-----------------|--|----|
| BRIGHT | | 20 |
| CONTRAST | | 20 |
| COLOR | | 20 |
| TINT | | 20 |

1. Настройка яркости изображения

- 1) Нажимайте кнопки и для выбора настройки BRIGHT.
- 2) Для регулировки настройки яркости нажимайте кнопки и .

2. Настройка контрастности изображения

- 1) Нажимайте кнопки и для выбора настройки CONTRAST.
- 2) Для регулировки настройки контрастности нажимайте кнопки и .

3. Настройка цветовой насыщенности изображения

- 1) Нажимайте кнопки и для выбора настройки COLOR.
- 2) Для регулировки настройки цветовой насыщенности нажимайте кнопки и .

4. Настройка цветовых оттенков изображения

- 1) Нажимайте кнопки и для выбора настройки TINT.
- 2) Для регулировки настройки цветовых оттенков нажимайте кнопки и .

Примечание: при воспроизведении DVD и при отображении сигнала с RGB-входа не требуется подстройка опций CONTRAST, COLOR и TINT.

Меню настроек "ANOTHER"

| | | | |
|---------------|-------------|--------------|------------|
| DIMMER | AUTO | HIGHT | LOW |
| CCD | L | R | |

1. Настройка яркости свечения лампы подсветки монитора

- 1) Нажимайте кнопки и для выбора настройки DIMMER.
- 2) Для регулировки настройки DIMMER нажимайте кнопки и .

Настройка AUTO - автоматическая регулировка яркости в зависимости от внешней освещенности. Настройка HIGH - значение яркости, рекомендованное при высокой внешней освещенности. Настройка LOW - значение яркости, рекомендованное при низкой внешней освещенности.

2. Настройка изображения с камеры заднего вида

- 1) Нажимайте кнопки и для выбора настройки CCD.
- 2) Для выбора режимов нормального или зеркального отображения нажимайте кнопки и .

Основные операции в режиме РАДИО

Прием стерео FM-сигнала → STEREO LOUD

Текущий диапазон → FM1

Частота текущей радиостанции ← 101.7 MHz

Нажимайте кнопки ①...⑥ для выбора радиостанции, нажимайте кнопку для вывода номера текущей радиостанции

90.0 104.1 108.0
1 2 3 4 5 6
87.5 101.7 106.0

VOLUME 32



Выбор диапазона

Нажимайте кнопку для выбора диапазона в следующем порядке:

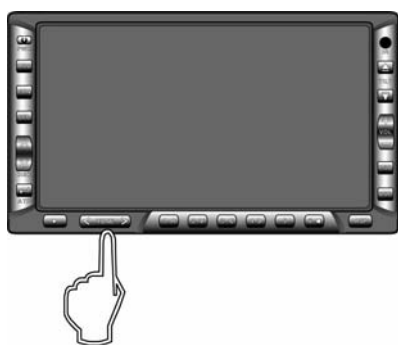
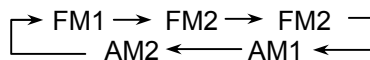

Ручная настройка на радиостанцию

1. Нажимайте кнопку более чем на полсекунды для увеличения частоты на один шаг. Удерживайте кнопку для дальнейшего пошагового увеличения частоты.
2. Нажимайте кнопку более чем на полсекунды для уменьшения частоты на один шаг. Удерживайте кнопку для дальнейшего пошагового уменьшения частоты.

Автоматическая настройка на радиостанцию

1. Нажимайте кнопку менее чем на полсекунды для автоматического поиска радиостанции в направлении увеличения частоты настройки.
2. Нажимайте кнопку менее чем на полсекунды для автоматического поиска радиостанции в направлении уменьшения частоты настройки.

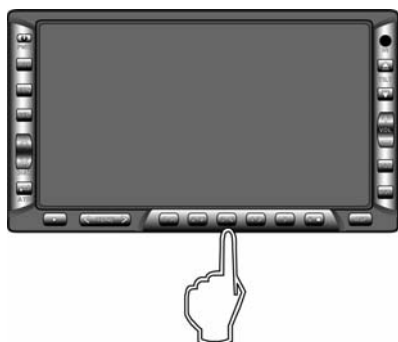

Сохранение настройки на радиостанцию

Нажмите кнопку желаемой ячейки памяти предварительной настройки и удержите ее в нажатом положении не менее чем на 2 секунды. В память данной кнопки будет запрограммирована радиостанция, на которую настроен радиоприемник.



Прослушивание сохраненных радиостанций

Для прослушивания радиостанции, настройка на которую запрограммирована в память проигрывателя, кратковременно нажмите на кнопку, в памяти которой хранится настройка на желаемую радиостанцию.

Основные операции в режиме DVD







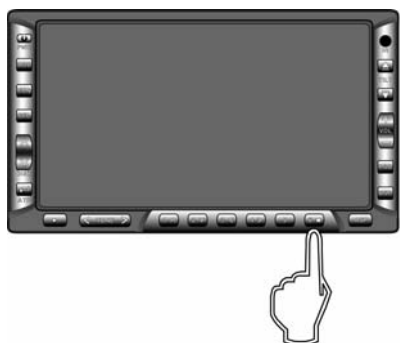

Воспроизведение DVD диска

1. Нажатиями кнопки  выберите режим DVD.
2. Если диск не был предварительно загружен, на экране отобразится «Inserting Disk». Для загрузки диска переведите экран в крайнее нижнее положение кнопкой  (см. выше). Затем вставьте диск и снова установите требуемый угол наклона экрана.
3. Если диск уже находится в устройстве, нажмите кнопку .





Пауза, остановка и возобновление воспроизведения

1. Нажмите кнопку  для временной остановки воспроизведения.
2. Нажмите кнопку  ещё раз для полной остановки воспроизведения.
3. В состоянии временной остановки воспроизведения нажмите кнопку . Воспроизведение возобновится с места остановки.
4. В состоянии полной остановки воспроизведения нажмите кнопку . Воспроизведение возобновится с начала диска.

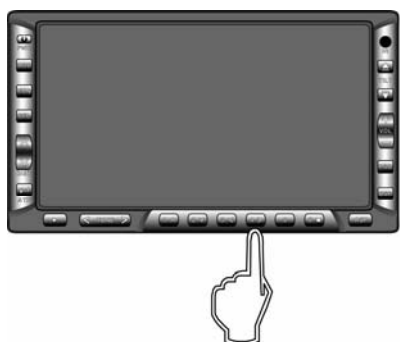

Примечание: если выходом из режима DVD был выбор другого режима (кнопкой ) или выключение питания (кнопкой ), то при возобновлении воспроизведения оно начнется с места остановки воспроизведения.



Ускоренное воспроизведение

1. Нажмите и удерживайте кнопку  более чем полсекунды для ускоренного воспроизведения в прямом направлении. Ускоренное воспроизведение остановится при отпускании кнопки.
2. Нажмите и удерживайте кнопку  более чем полсекунды для ускоренного воспроизведения в обратном направлении. Ускоренное воспроизведение остановится при отпускании кнопки.

Переход между записями

1. Нажмите кнопку  менее чем на полсекунды для перехода к следующему фрагменту записи.
2. Нажмите кнопку  менее чем на полсекунды для перехода к предыдущему фрагменту записи.

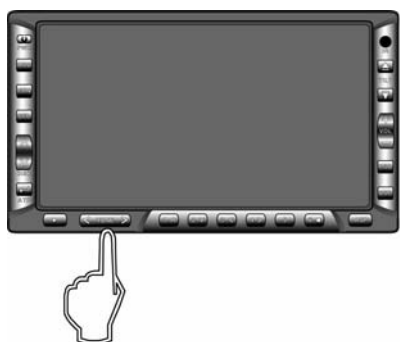

| | |
|---|---|
|  | <p>Навигация в меню диска DVD</p> <ol style="list-style-type: none"> 1. Нажимайте кнопки , ,  и  для навигации и выбора в меню DVD диска. 2. Нажимайте кнопку  для подтверждения выбора в меню DVD диска. |
|  | <p>Извлечение DVD диска</p> <ol style="list-style-type: none"> 1. Переведите экран в крайнее нижнее положение кнопкой  (см. выше). 2. Для извлечения диска нажмите кнопку . |

Основные операции в режиме CD-чейнджера

| | |
|---|---|
|  | <p>Включение CD-чейнджера</p> <p>Нажатиями кнопки  выберите режим CDC.</p> |
|  | <p>Выбор диска</p> <ol style="list-style-type: none"> 1. Нажмите кнопку  для выбора предыдущего диска. 2. Нажмите кнопку  для выбора следующего диска. |

Дополнительные возможности

Видеокамера заднего обзора

Данное устройство автоматически переключается на дополнительную видеокамеру заднего обзора при включении задней передачи, если выполнены соответствующие подключения.

Отключение звука



К данному устройству можно подключить телефон для реализации функции автоматического отключения звука устройства во время разговора.

Система отслеживания состояния ручного тормоза

Просмотр видеопрограмм во время движения может привести к крайне негативным последствиям, вплоть до летального исхода в случае аварии. Для обеспечения безопасности пользователя, в устройстве встроена система отслеживания состояния ручного тормоза. Изображение на экране устройства пользователь сможет наблюдать только в случае, если ручной тормоз включен. Как только произойдет снятие автомобиля с ручного тормоза, немедленно исчезнет изображение с экрана устройства, чтобы не отвлекать водителя во время движения.



При этом данная система блокирует только изображение на экране. Остальные функции устройства, в том числе и A/V-выход, будут функционировать в нормальном режиме.

Основные операции по изменению настроек проигрывателя дисков

Для вывода на экран монитора меню настройки проигрывателя дисков нажмите кнопку  на пульте ДУ или  на передней панели монитора.

Используя кнопки перемещения курсора (кнопки , , , ) или кнопки , ,  и , выберите нужный элемент меню, затем нажмите кнопку подтверждения выбора ( или .

Для возвращения к предыдущему экрану во время внесения изменений в меню настройки выберите "MAIN PAGE" (главная страница) на экране монитора и нажмите кнопку подтверждения выбора.

Для завершения или прерывания внесения изменений в меню настройки нажмите кнопку входа в меню проигрывателя дисков ( или ) или выберите "EXIT SETUP" (выйти из меню настройки) на экране монитора.

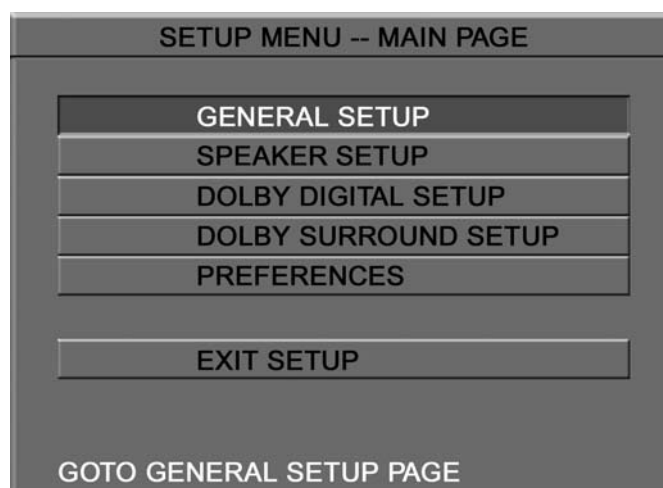

Вы можете осуществить базовую настройку проигрывателя в соответствии с таблицей.

Таблица: Список функций, доступных через меню настройки

| Название меню | Название функции | Значения функции |
|--|------------------|--|
| GENERAL SETUP (Настройка формата экрана, типа телесигнала, камер просмотра, языка меню и сообщений экрана, аудиовыхода) | TV DISPLAY | NORMAL / PS, NORMAL / LB, WIDE |
| | TV TYPE | MULTI, NTSC, PAL |
| | ANGLE MARK | ON, OFF |
| | OSD LANG | ENGLISH, CHINESE |
| | AUDIO OUT | ANALOG, SPDIF / RAW, SPDIF / PCM |
| SPEAKER SETUP (Настройка аналогового аудиовыхода) | DOWNMIX | LT/RT, STEREO |
| DOLBY DIGITAL SETUP (Способ представления многоканального звука на линейном выходе) | DUAL MONO | STEREO, L-MONO, R-MONO, MIX-MONO |
| | DYNAMIC | FULL ... OFF (с шагом 1/8) |
| DOLBY SURROUND SETUP (Настройка эффекта пространственного звучания) | ON / OFF | OFF, ON, AUTO |
| PREFERENCES (Выбор языка по умолчанию, ограничение доступа, восстановление заводских настроек меню SETUP) | AUDIO | ENGLISH, FRENCH, SPANISH, CHINESE, JAPANESE |
| | SUBTITLE | ENGLISH, FRENCH, SPANISH, CHINESE, JAPANESE, OFF |
| | DISC MENU | ENGLISH, CHINESE, FRENCH, SPANISH, JAPANESE |
| | PARENTAL | 1G, 2, 3PG, 4PG13, 5, 6PG-R, 7NC-17, 8ADULT, NO_PARENTAL |
| | PASSWORD | CHANGE |
| | DEFAULTS | RESET |
| EXIT SETUP (Выход из меню настроек) | | |

Меню общих настроек

TV DISPLAY

Существует два типа мониторов: обычные мониторы, имеющие формат изображения (соотношение ширины и высоты изображения на экране) 4:3, и широкоэкранные мониторы, имеющие формат изображения 16:9.

Некоторые диски DVD также имеют запись в нескольких форматах изображения - в одном или нескольких форматах из трех, описанных ниже. Установите тот формат изображения, который соответствует формату изображения используемого монитора.

Выбирайте "**NORMAL / PS**" если для просмотра используется обычный монитор. Если воспроизводится диск DVD с широкоэкранный записью формата 16:9, изображение будет обрезано с правой и левой стороны.

Выбирайте "**NORMAL / LB**" если для просмотра используется обычный монитор. Если воспроизводится диск DVD с широкоэкранный записью формата 16:9, изображение будет иметь черные полосы в верхней и нижней части экрана.

Выбирайте "**WIDE**" если для просмотра используется широкоэкранный монитор. Если воспроизводится диск DVD с широкоэкранный записью формата 16:9, будет воспроизводиться полноэкранный изображение (изображение будет занимать весь экран). Для того, чтобы монитор показывал полноэкранный изображение, выберите на мониторе настройку "Full" или соответствующий формат изображения. Более подробная информация приводится в Руководстве по эксплуатации монитора.

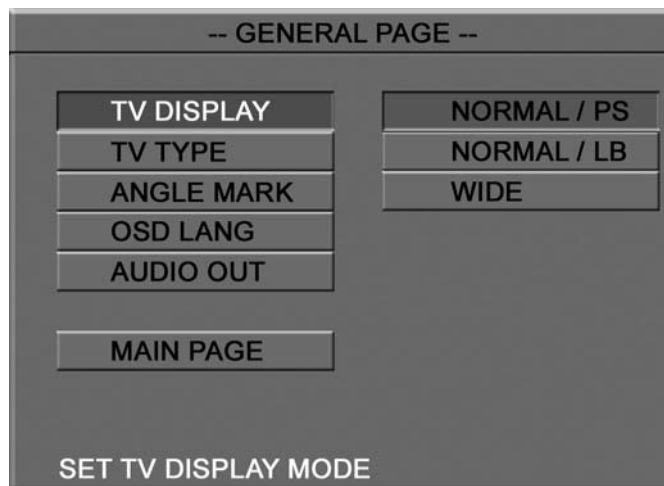

TV TYPE

Выбирайте "**MULTI**" для подачи на монитор сигнала, соответствующего формату записи на диске.

Выбирайте "**NTSC**" для подачи на монитор сигнала в формате NTSC.

Выбирайте "**PAL**" для подачи на монитор сигнала в формате PAL.

ANGLE MARK

ON: Во время воспроизведения видеосегментов, имеющих разные углы просмотра (снятые с разных камер), на монитор будет выводиться специальный символ.

OFF: Чтобы не выводить данный символ на экран, дабы он не мешал просмотру, выключите данную функцию.

OSD LANG

При помощи данной опции можно выбрать язык экранного меню проигрывателя.

AUDIO OUT (выбор типа аудиовыхода)

Данная функция позволяет выбрать тип выходного аудиосигнала, подаваемого на аудиовыходы проигрывателя. Используйте настройку, соответствующую подключенному звуковоспроизводящему устройству.

ANALOG: Выбирайте данную опцию, когда к проигрывателю подключено звуковоспроизводящее устройство, не оборудованное разъемами цифрового выхода.

SPDIF/PCM: Выбирайте данную опцию, когда к проигрывателю подключено цифровое звуковоспроизводящее устройство, не оборудованное декодером Dolby Digital. Когда воспроизводятся аудиосигналы, записанные в формате Dolby Digital, перед подачей на выход они преобразуются в линейный формат PCM (ИКМ).

SPDIF/RAW: Выбирайте данную опцию, когда к проигрывателю подключено цифровое звуковоспроизводящее устройство, оборудованное декодером Dolby Digital. Когда воспроизводятся аудиосигналы, записанные в формате Dolby Digital, они подаются на выход без изменения в формате Dolby Digital.

* Если воспроизводятся аудиосигналы в формате DTS, подключите цифровое звуковоспроизводящее устройство, оборудованное декодером DTS, и выберите настройку "SPDIF/RAW". При выборе настройки "SPDIF/PCM" аудиосигнал на выход подаваться не будет.

Меню настройки динамиков

DOWNMIX

LT/RT: Выбирайте данный режим, когда у вас проигрыватель подключен к усилителю, в котором нет декодера Dolby Digital, но имеется декодер Dolby Pro Logic. В этом случае сигналы звукового сопровождения, записанные на диске в системе Dolby Digital 5.1, будут перекодироваться в 4-канальную систему Dolby Pro Logic, что позволит в полной мере использовать имеющуюся систему многоканального звука.

STEREO: При выборе данного режима звуковое сопровождение будет воспроизводиться как обычные стереофонические сигналы. Выбирайте данный режим для воспроизведения CD и MP3, когда реализуется 5.1-канальная система звука.

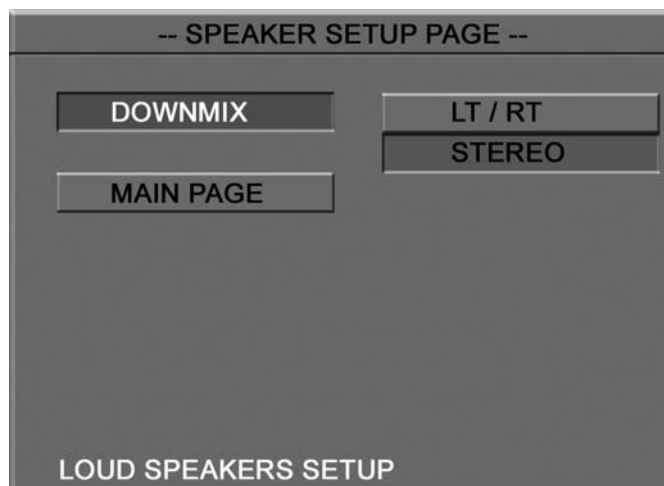

Меню аудионастроек

DUAL MONO

Данная функция позволяет выбрать выходной режим для сигналов левого и правого каналов.

STEREO: аудиовыход работает в стереофоническом режиме

L-MONO: на аудиовыход подается звуковое сопровождение левого канала

R-MONO: на аудиовыход подается звуковое сопровождение правого канала

MIX-MONO: данная функция работает только тогда, когда воспроизводимый диск DVD имеет звуковое сопровождение, записанное в формате 5.1.

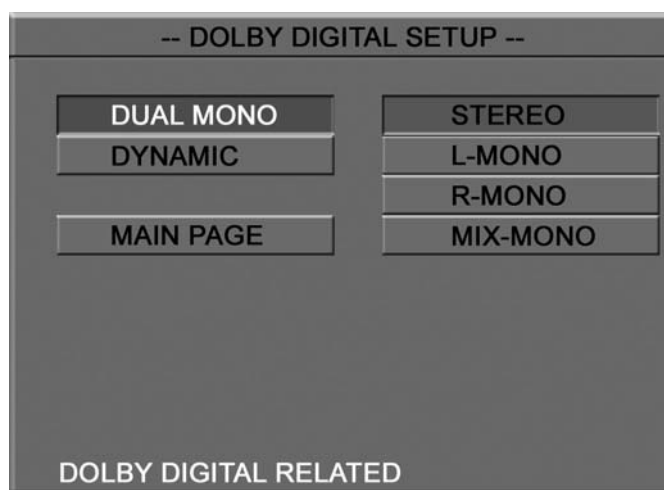

DYNAMIC

Данная функция используется для настройки коэффициента сжатия динамического диапазона звукового сигнала от значения OFF (сжатие выключено) до значения FULL (максимальное сжатие). Данная функция может потребовать регулировки, чтобы не тревожить окружающих при просмотре DVD в ночное время.

Меню настройки эффекта пространственного звучания

ON / OFF

ON: Выбирайте данный режим, когда вы воспроизводите диск со звуковым сопровождением, записанным в Dolby Pro Logic Stereo. В этом случае сигналы звукового сопровождения, записанные на диске, могут быть декодированы внешним декодером, что приведет к созданию реалистичного эффекта кинотеатра при воспроизведении в обычной комнате.

OFF: При выборе данного режима звуковое сопровождение будет воспроизводиться как обычные стереофонические сигналы.

AUTO: Автоматическое переключение между значениями ON и OFF в зависимости от того, записано ли звуковое сопровождение диска в Dolby Pro Logic Stereo или нет.

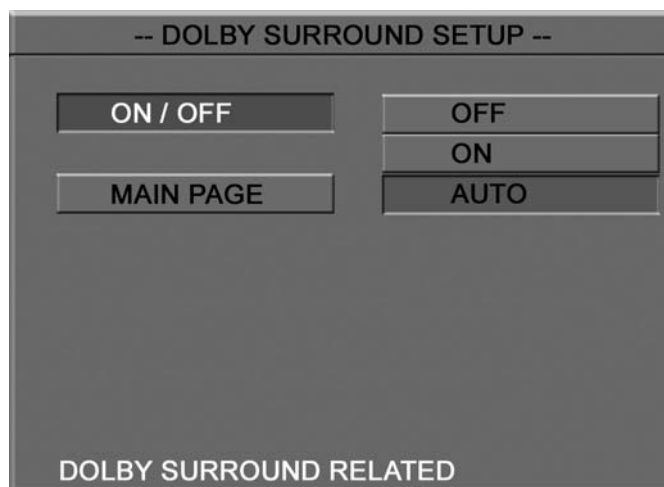

Меню персональных настроек

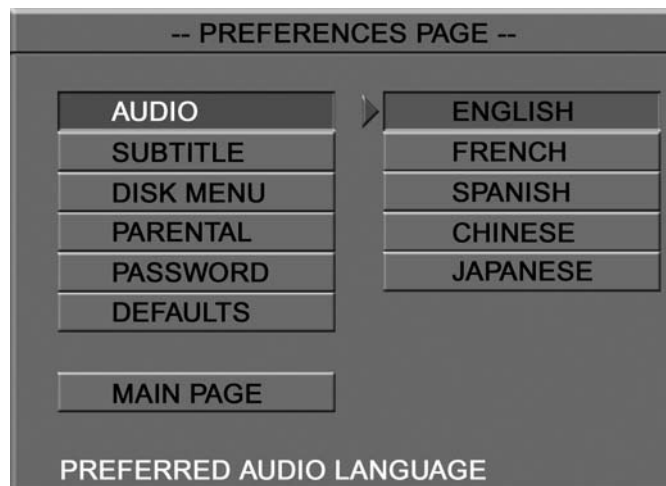

Раздел **AUDIO** позволяет пользователю выбрать предпочтительный язык звукового сопровождения.

Раздел **SUBTITLE** позволяет пользователю выбрать предпочтительный язык для субтитров.

Раздел **DISC MENU** позволяет пользователю выбрать предпочтительный язык для меню диска.

PARENTAL (настройка ограничения доступа)

Данный раздел меню настройки позволяет пользователю ограничивать доступ к воспроизведению кинофильмов на данном проигрывателе: от уровня 1 (дети) до NO-PARENTAL (без ограничений).

Чем меньше значение, тем более строгие ограничения для просматриваемого материала.

| | |
|-------------|--------------------------------------|
| 1 G | : Для детей |
| 2 | : |
| 3 PG | : Рекомендуется присутствие взрослых |
| 4 PG13 | : Предупреждение для родителей |
| 5 | : |
| 6 PG-R | : Ограничение R |
| 7 NC-17 | : Только для тех, кто старше 17 лет |
| 8 ADULT | : Только для взрослых |
| NO-PARENTAL | : Ограничений нет |

После выбора нового уровня ограничений потребуются ввести пароль.

Примечание. На заводе-изготовителе устанавливается пароль 3308.

PASSWORD (пароль)

Чтобы изменить пароль, с помощью кнопок перемещения курсора выберите "CHANGE" (изменить), затем нажмите кнопку ENTER.

С помощью цифровых кнопок введите сначала старый пароль ("OLD PASSWORD:"), затем новый пароль ("NEW PASSWORD:") и затем подтвердите новый пароль его повторным вводом ("CONFIRM PWD:"). Если все сделано правильно, после этого нажмите кнопку ENTER.

Примечание. На заводе-изготовителе устанавливается пароль 3308.

Раздел **DEFAULTS** позволяет сбросить все настройки меню в состояние, которое было установлено при изготовлении проигрывателя.

Эксплуатационные ограничения и текущий ремонт

Устройство предназначено для эксплуатации в автомобилях с напряжением бортовой сети 12 В. Не следует эксплуатировать устройство, имеющее повреждения корпуса или соединительных кабелей.

Ошибки, допущенные при установке и эксплуатации устройства, могут быть иногда приняты за его неисправность. Ниже приводится таблица, в которой сведены простые проверки, способные помочь Вам устранить большую часть проблем, возникающих при использовании устройства.

При отсутствии видимых причин неисправности устройство следует демонтировать и обратиться в сервисный центр. Перед тем, как перейти к проверкам, описанным в данной таблице, тщательно проверьте правильность подключения устройства и дополнительных устройств.

| Симптом | Причина | Устранение |
|---|---|---|
| Нет питания | Неправильное подключение | Проверьте подключение питания |
| Воспроизведение не начинается | Диск не загружен в проигрыватель или загружен неправильно | Загрузите диск в проигрыватель правильно, рабочей стороной вниз |
| | Диск загрязнен | Очистите поверхность диска |
| | Низкое напряжение аккумуляторной батареи автомобиля | Зарядите аккумуляторную батарею автомобиля. Если проигрыватель после этого все равно не работает, проконсультируйтесь с дилером |
| | В проигрыватель загружен диск не того формата, который может воспроизводить данный проигрыватель | Загружайте в проигрыватель только те диски, которые проигрыватель может воспроизводить |
| Когда нажимается функциональная кнопка, функция не работает | Воспроизводимый диск не допускает выполнения данной операции | Операция не может быть произведена по отношению к воспроизводимому диску (обратитесь также к инструкции, которая прилагается к диску) |
| Нет изображения | Полностью "убрана" яркость изображения | Отрегулируйте яркость на мониторе или на внешнем мониторе который подключен к устройству |
| | Не включен ручной тормоз | Для просмотра видеопрограмм следует припарковать автомобиль и включить ручной тормоз |
| | Неправильное подключение | Проверьте правильность подключения устройства |
| Нет звука | Полностью "убрана" громкость звука | Установите нужный уровень громкости устройства или на мониторе, который подключен к устройству |
| | Неправильное подключение | Проверьте правильность подключения устройства |
| | Используется режим ускоренного или замедленного воспроизведения в прямом или обратном направлении | В режиме ускоренного или замедленного воспроизведения в прямом или обратном направлении звук отключается |
| Звук или изображение искажены | Диск загрязнен или имеет царапины | Протрите рабочую поверхность диска от пыли и грязи. Не используйте для воспроизведения поцарапанные диски |
| | Устройство установлено в таком месте, где возникает сильная вибрация | Вибрация проигрывателя может привести к "перескакиванию" звука и искажению изображения |
| Нет субтитров | На воспроизводимом диске DVD не записаны субтитры | Субтитры не могут быть выведены на экран |
| | Субтитры выключены (при выборе языка субтитров установлена настройка "Off") | Выберите тот язык, на котором вы хотите выводить субтитры на экран монитора |
| Субтитры не "убираются" с экрана | Воспроизводимый диск DVD не допускает отключение субтитров | Субтитры невозможно убрать с экрана монитора |

| | | |
|---|--|--|
| Невозможно изменить язык звукового сопровождения или язык субтитров | На воспроизводимом диске DVD записано звуковое сопровождение или субтитры только на одном языке | Если на диске не записаны звуковое сопровождение или субтитры на нескольких языках, вы не сможете изменить язык звукового сопровождения или субтитров |
| | Воспроизводимый диск DVD не допускает смену языка звукового сопровождения или субтитров | Язык звукового сопровождения или субтитров изменить невозможно |
| Пульт дистанционного управления не работает | Светоизлучающий элемент пульта дистанционного управления не направлен на светоприемник сенсора дистанционного управления | Для осуществления управления светоизлучающий элемент пульта дистанционного управления должен быть направлен на светоприемник сенсора дистанционного управления |
| | Пульт дистанционного управления и проигрыватель находятся слишком далеко друг от друга | Расстояние по прямой между пультом ДУ и сенсором дистанционного управления не должно превышать пяти метров |
| | Между пультом ДУ и сенсором дистанционного управления имеются препятствия | Устраните препятствие |
| | Израсходован заряд батарейки пульта дистанционного управления | Замените батарейку |
| Радиоприемник не работает | К устройству не подключен кабель антенны | Надежно подключите кабель антенны к устройству |
| Не работает функция автонастройки на радиостанции | Радиостанции имеют слишком слабый сигнал | Настраивайтесь на станции вручную |

Хранение, транспортирование, ресурс, утилизация

Устройство рекомендуется хранить в складских или домашних условиях по группе "Л" ГОСТ 15150 и при необходимости транспортировать любым видом гражданского транспорта в имеющейся индивидуальной потребительской таре по группе "Ж2" ГОСТ 15150 с учетом ГОСТ Р 50905 п.4.9.5. Место хранения (транспортировки) должно быть недоступным для попадания влаги, прямого солнечного света и должно исключать возможность механических повреждений.

Срок службы устройства 2 года. Устройство не содержит вредных материалов и безопасно при эксплуатации и утилизации (кроме сжигания в непригодных условиях).

Гарантии поставщика

Автомобильный мультимедийный центр Videovox DVM-800 соответствует утвержденному образцу.

Изготовитель гарантирует соответствие устройства требованиям ГОСТ 122006-87, ГОСТ 22505-97, ГОСТ 28002-88 и нормам электромагнитной совместимости ЭМС 10-94 и ЭМС 21-94. При соблюдении владельцем правил эксплуатации, изложенных в настоящем Руководстве пользователя, устройство обеспечивает безопасность и электромагнитную совместимость в полном объеме требований, подлежащих обязательной сертификации в системе ГОСТ Р, не оказывает вредного воздействия на окружающую среду и человека и признано годным к эксплуатации.

Устройство имеет гарантийные сроки хранения 12 месяцев со дня поставки розничному продавцу при соблюдении условий хранения, эксплуатации - 12 месяцев с момента покупки без учета времени пребывания в ремонте при соблюдении правил эксплуатации. Право на гарантию дается при заполнении сведений прилагаемого гарантийного талона.

